

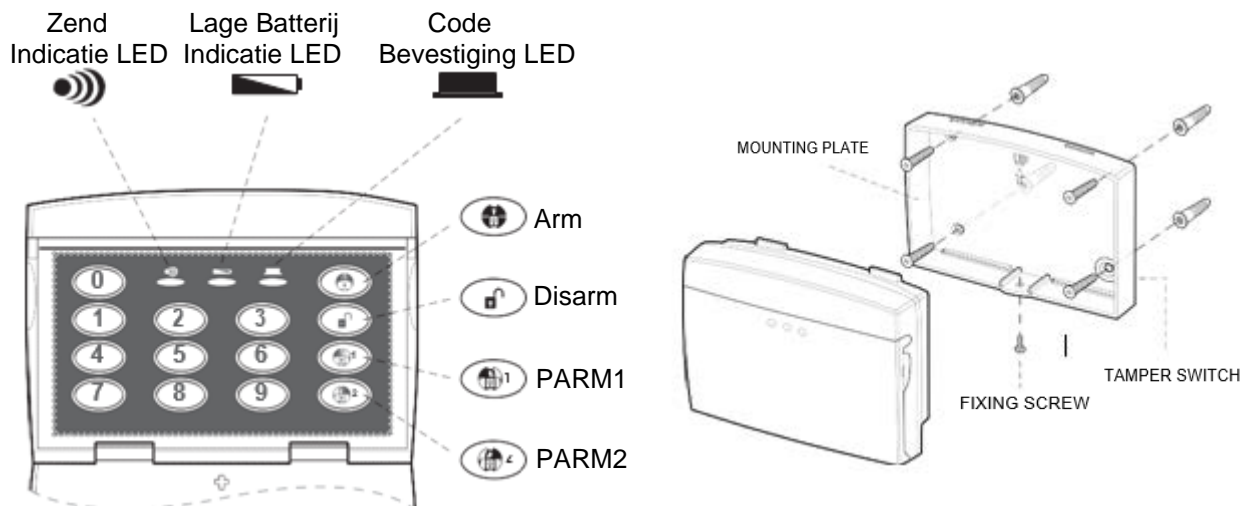

INTRODUCTIE ELRO PRO Keypad Control AP55KE11:

De ELRO Pro Keypad Control AP55KE11 is ontwikkeld om te gebruiken in combinatie met het ELRO 10-ZONE PRO ALARM SYSTEEM AP5500. Met de PRO Keypad Control kunt u het Alarm Systeem Aan, in delen Aan, Uitzetten of een Paniek alarm geven, door gebruik te maken van een 4 cijferige toegangscode.







Installatie en Configuratie van de PRO Keypad Control:

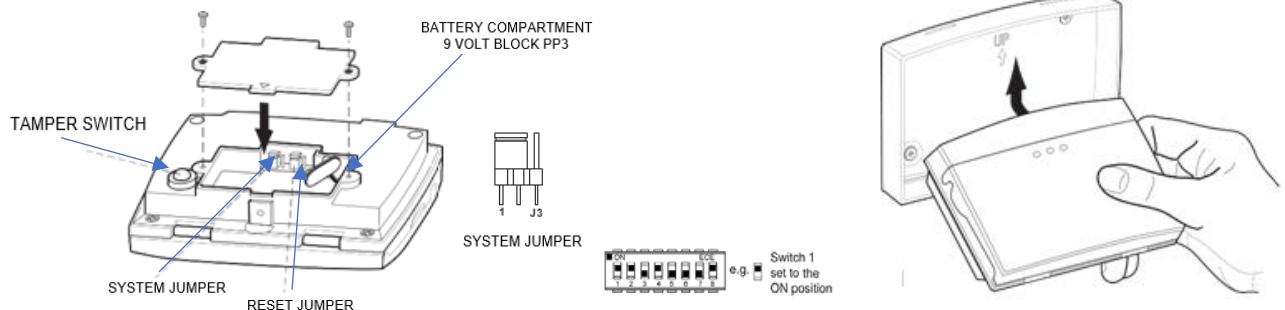





Allereerst zetten we het Alarm Paneel in de installatie modus. Druk ,  ? ? ? ?  (???? standaard Master password), display; 1.USER SETUP.

Verwijder de schroef aan de onderzijde van de PRO Keypad Control, en verwijder de achtermontageplaat. Gebruik de montageplaat als mal voor de te boren schroefgaten. Bevestig de montageplaat met de meegeleverde pluggen en schroeven..



Controleer of de 'System Jumper' op de juiste contacten zit(zie fig.) Om ongewenst gebruik tegen te gaan, moet u een aantal zaken op uw PRO Keypad Control configureren. Om veiligheidsredenen is deze niet met 8 DIP schakelaartjes uitgevoerd. Controleer eerst wat uw huiscode is van uw system. Wij gaan nu de huiscode in de PRO Keypad Control invoeren. Voorbeeld: als de huiscode is als in figuur hierboven: 1-ON,2-ON,3-OFF,4-ON,5-OFF,6-OFF,7OFF en 8-ON. We configureren dan de code als volgt (we nemen alle 'ON' posities) als de huiscode: 1-2-4-8. Druk,  gevolgd door 1 2 3 4 (de standaard code van de PRO Keypad Control), gevolgd door , de  LED zal oplichten en 2 x flitsen, toets nu uw huis code in, gevolgd door , en de  LED zal oplichten en 3 x flitsen ter bevestiging.

De volgend BELANGRIJKE stap is het wijzigen van de toegangscode:

Druk,  gevolgd door de standard toegangscode 1 2 3 4, en weer , de  LED zal oplichten en 2 x flitsen, voer de nieuwe toegangscode: ? ? ? ?, en , de  LED zal oplichten en 3 x flitsen ter bevestiging. Zet het Alarm Paneel nu terug in de Disarm Ready modus, door op  te drukken.

Nu gaan we de PRO Keypad Control testen, en de functies doorlopen:

Arm (full) het systeem: Druk, ???? (uw toegangscode) en 

Partial Arm: Druk, ???? (uw toegangscode) en  of 

Disarm: Press, ???? (uw toegangscode) en 

Na een actie zal de  oplichten en de  GROEN flitsen. Controleer altijd of de  LED heeft geflitst ter bevestiging!

Paniek Alarm:

Druk PARM1 en PARM2 tegelijkertijd in, en houd deze ingedrukt tot de  LED flitst.

Code beveiliging van de PRO Keypad Control:

Als er meer dan 16 keer een toets wordt ingedrukt op de PRO Keypad Control, zal deze gedurende 1 minuut blokkeren, en de  zal langzaam flitsten.

For more information about the ELRO 10-ZONE PRO ALARM SYSTEM AP5500 visit www.elro.eu

ELRO Europe
Postbus 9607 - Box E800
1006 GC Amsterdam
The Netherlands

GUARANTEE
www.elro.eu

V2

Symbols: Recycling and disposal: The WEEE symbol means that this product and batteries must be disposed separately from other household waste. When it reaches its end of life, take it to a designated waste collection point in your area to guarantee a safe disposal or recycling. Protect the environment, human health and natural resources!

